

### 1.5.3 ELEMENTI COMPATIBILI

Gli elementi compatibili sono quei componenti che possono modificare il funzionamento interno dell'apparecchio, ma non lo qualificano come diverso esemplare.

<b>ACCETTATORI MONETA</b>		
ALBERICI	AL06V CCTALK	Originario
COMESTERO GROUP	RM5 Cctalk	Compatibile
ALBERICI	AL66V CCTALK	Compatibile
COMESTERO GROUP	RM5 HD CcTalk	Compatibile
AZKOYEN	X6-D2S-I CcTalk	Compatibile
CRANE	V <sup>2</sup> COLIBRI	Compatibile
NRI	G-13	Compatibile
<b>EROGATORI MONETA</b>		
AZKOYEN	RODE U	Originario
SUZO	CUBE HOPPER MKII	Compatibile
ALBERICI	HopperCD CcTalk	Compatibile
AZKOYEN	Hopper U-II Cctalk	Compatibile
MONEY CONTROLS	Compact Hopper MK2	Compatibile
MONEY CONTROLS	Compact Hopper SBB CcTalk	Compatibile
HIMECS	85A MINI HOPPER	Compatibile
<b>MONITOR</b>		
HYUNDAI	BLUE H 17	Originario
AOC	19 LCD	Compatibile
INTERVIDEO	19 LCD	Compatibile
CRISTALTEC	LCD/190.F.	Compatibile
SAMSUNG	17 LCD	Compatibile
SAMSUNG	19 LCD	Compatibile
AOC	17 LCD	Compatibile
HYUNDAI	BLUE H 19	Compatibile
LG	19'	Compatibile
SAMSUNG	15" LCD (VGA)	Compatibile

## 1.5.4 Caratteristiche esteriori mobili

Tutti i mobili saranno forniti della seguente serigrafia.

N.B. Nelle serigrafie del mobile verranno riportate le informazioni minime stabilite dalla normativa: Nome del Gioco, costruttore, Vincita massima, Costo Partita, logo AAMS e divieto di gioco ai minori di anni 18.



Apparecchio con cabinet originale

## THE MASK



Altezza: 175 cm  
Profondità: 42 cm  
Larghezza: 144,5 cm

Produttore: G.L.Intrattenimenti s.r.l.

Apparecchio con cabinet alternativo **GL ROBY**



NOTE: il colore del mobile e le finiture superficiali sono puramente indicative e potrebbero subire modifiche nelle produzioni future.

Altezza: 178 cm  
Profondità: 30 cm  
Larghezza: 45 cm

Produttore: G.L. INTRATTENIMENTI s.r.l.

Apparecchio con cabinet alternativo

## GL TFT LINE

NOTE: il colore del mobile e le finiture superficiali sono puramente indicative e potrebbero subire modifiche nelle produzioni future.



	Il mobile può essere equipaggiato da una <b>torretta luminosa</b> con serigrafie personalizzate per i clienti. Le foto qui a fianco sono puramente indicative la forma della torretta varia a seconda della richiesta del cliente.
	La <b>cupola</b> può essere esagonale.
	Il numero delle <b>serrature</b> è puramente indicativo e potrebbe subire modifiche nelle produzioni anche solo nella posizione.
	Il mobile può essere equipaggiato con <b>schedino contatore meccanico</b> .
	Il mobile può essere equipaggiato con <b>schedino contatore elettronico</b> .
	Il numero dei <b>pulsanti</b> è puramente indicativo e potrebbe variare nelle produzioni da 7 a 8 come predisposizione.
	L' <b>alimentatore</b> come si evince dalla foto si trova alloggiato all'interno della base mobile.
	<b>Blocco sicurezza sportello</b> corpo centrale opzionale.
	<b>Blocco sicurezza sportello</b> cassa monete base mobile opzionale.

Altezza: 180 cm  
Profondità: 46 cm  
Larghezza: 45 cm

Produttore: G.L. Intrattenimenti s.r.l.

Apparecchio con cabinet alternativo

## EARTH PLUS



\*chiave elettrica  
sul lato destro o  
frontale

\*plancia opzionale



\*base opzionale



Altezza: 192 cm  
Profondità: 47 cm  
Larghezza: 50 cm

Produttore: G.L. INTRATTENIMENTI s.r.l.

Apparecchio con cabinet alternativo **JOY**



NOTE: il colore del mobile e le finiture superficiali sono puramente indicative e potrebbero subire modifiche nelle produzioni future.

Altezza: 184,5 cm  
Profondità: 45 cm  
Larghezza: 50 cm

Produttore: G.L. INTRATTENIMENTI s.r.l.

Apparecchio con cabinet alternativo **MINI JOY**



NOTE: il colore del mobile e le finiture superficiali sono puramente indicative e potrebbero subire modifiche nelle produzioni future.

Altezza: 170 cm  
Profondità: 46 cm  
Larghezza: 50 cm

Produttore: G.L. INTRATTENIMENTI s.r.l.



Apparecchio con cabinet alternativo **PASCIA'**



NOTE: il colore del mobile e le finiture superficiali sono puramente indicative e potrebbero subire modifiche nelle produzioni future.

Altezza: 185 cm  
Profondità: 60 cm  
Larghezza: 64,5 cm

Produttore: G.L. INTRATTENIMENTI s.r.l.

Apparecchio con cabinet alternativo

## LCD SLOT



NOTE: il colore del mobile e le finiture superficiali sono puramente indicative e potrebbero subire modifiche nelle produzioni future.

POGGIAPIEDI:  
ELEMENTO COMPATIBILE

SENZA  
TASCA PDA



CON  
TASCA PDA



Altezza: 175 cm  
Profondità: 42 cm  
Larghezza: 44,5 cm

Produttore: ACME s.rl.

ELEMENTI OPZIONALI DI FORNITURA LCD SLOT  
ACME S.R.L. - Sisal Group

COPERTURA BLINDATA  
CASSETTO MONETE  
COMPRESIVA DI  
RINFORZO PER  
SPORTELLO APERTURA



PULSANTIERA VERS. 2



UFO/TOPPER



PUO' INOLTRE AVERE:

- COLORAZIONE PLANCIA COLORE GRIGIO , NERO O CROMATO
- CUPOLINO SENZA LUCI (E QUINDI SENZA FORATURA X LUCI)
- BLINDATURA SU SPORTELLO CASSETTO MONETE

Apparecchio con cabinet alternativo

## FLASH SLOT



Altezza: 187 cm  
Profondità: 40 cm  
Larghezza: 51 cm

### OPZIONI DI FORNITURA:

PORTA BLINDATA: possibilità di inserire blindatura su sportello hopper e su sportello cassa. Variazione peso da 80 Kg a 100 Kg.  
POSSIBILITA' DI INSERIRE SERRATURA RIPROGRAMMABILE



Il colore dei led luminosi è indicativo e può variare

UFO

PROFILI FLASH SLOT: ANCHE SENZA CAVE LUMINOSE

PUO' INOLTRE AVERE:  
COLORAZIONE PLANCIA COLORE GRIGIO, NERO O CROMATO

Produttore: ACME s.rl.

Apparecchio con cabinet alternativo

**SMART**

Note

1. nell'apparecchio, compresi i suoi componenti non sensibili, il numero e la colorazione dei pulsanti, delle serrature e delle chiavi elettriche è puramente indicativo e potrebbe variare nella predisposizione e posizione, in conformità al cablaggio della scheda gioco
2. i materiali, le finiture e le dimensioni del mobile possono subire leggere modifiche in fase produttiva
3. nelle serigrafie/grafiche del mobile (anche se personalizzate) verranno riportate le informazioni minime stabilite dalla normativa vigente: costo partita, vincita massima, divieto di gioco ai minori di anni 18, logo AAMS.



Altezza: 191 cm  
Profondità: 48 cm  
Larghezza: 55 cm

Produttore: ACME s.rl.

## Elementi opzionali SMART

### TOPPER



### LOGHI



Possibile presenza di un logo nella testata del cabinet

Possibile assenza o variazione del logo sotto la pulsantiera



### ACCESSORI LATERALI SMART

Nei fianchi del cabinet, possibile presenza di accessori a scomparsa ed estraibili (posacenere, appendini, portabicchieri, etc.)



CON ACCESSORI LATERALI



SENZA ACCESSORI LATERALI



### ALTRO

- **VERNICIATURA** di colore variabile
- **PROFILO LUMINOSO** di colore variabile

Apparecchio con cabinet alternativo

**SHARK**



Le scritte sono personalizzabili con logo/scritta cliente

NOTE: il colore del mobile e le finiture superficiali sono puramente indicative e potrebbero subire modifiche nelle produzioni future.

Altezza: 185 cm  
Profondità: 45 cm  
Larghezza: 49 cm

Produttore: GMP Electronics S.r.l.

Apparecchio con cabinet alternativo

**STAR SLIM TWIN 19''**

CUSTOM E PERSONALIZZAZIONI	
<p><b>TESTATINA SUPERIORE (senza luci o con luci)</b></p> <p>Il Cabinet STAR SLIM TWIN 19 può avere testatina superiore in acciaio priva di asole e di illuminazione.</p>	
<p><b>SPORTELLO DELLA MACCHINA (senza luci o con luci)</b></p> <p>Il Cabinet STAR SLIM TWIN 19 può montare uno sportello di diverso tipo anch'esso privo di luci sui bordi in acciaio</p>	
<p><b>BASE ALTERNATIVA</b></p> <p>Il Cabinet STAR SLIM TWIN 19 può montare basamenti di diverso tipo come rappresentati in figura.</p>	
<p><b>BASE ALTERNATIVA DOPPIA</b></p> <p>Il Cabinet STAR SLIM TWIN 19 può montare basamenti di diverso tipo come rappresentati in figura.</p>	



Base alternativa 2

Altezza: 189 cm  
Profondità: 40 cm  
Larghezza: 43 cm

Produttore: MACK 3 SOC.COOP



Apparecchio con cabinet alternativo

**STAR SLIM TWIN 22''**



\*Cupolino opzionale



\*base opzionale in legno



Altezza: 132 cm  
Profondità: 41,5 cm  
Larghezza: 55,5 cm

Produttore: MACK 3 SOC.COOP.

Apparecchio con cabinet alternativo **THE MASK LCD**



Altezza: 175 cm  
Profondità: 42 cm  
Larghezza: 144,5 cm

Produttore: Bernardi Eugenio

# THE MASK LCD (con tasca pda)

POGGIAPIEDI OPZIONALE PER APPARECCHIO



TASCA PDA OPZIONALE PER APPARECCHIO

Blindatura opzionale apparecchio

Caratteristiche esteriori ed elementi non sensibili dell'apparecchio mod. THE MASK. Colorazioni sportello anteriore, monitor pulsanti con copri pulsanti satinato, possono variare ed essere di colore grigio o nero.

LUCI CUPOLA (opzionale)



UFO (opzionale)



Opzione: Catenaccio



Per tutti gli apparecchi

Apparecchio con cabinet alternativo

## SKY PREMIUM



NOTE: il colore del mobile e le finiture superficiali sono puramente indicative e potrebbero subire modifiche nelle produzioni future.

ELEMENTO AGGIUNTIVO  TOPPER
 TESTINA SENZA LUCI
 Il numero delle serrature è puramente indicativo e potrebbe subire delle modifiche nelle produzioni anche solo nella posizione. Il numero dei pulsanti è puramente indicativo e potrebbe variare nelle produzioni da 7 a 8 come predisposizione.

Altezza: 185 cm  
Profondità: 43 cm  
Larghezza: 48 cm

Produttore: HIGHLIGHT OF THE GAMES s.r.l.

Apparecchio con cabinet alternativo

## SKY SLOT TWIN

NOTE: il colore del mobile e le finiture superficiali sono puramente indicative e potrebbero subire modifiche nelle produzioni future.



ELEMENTO AGGIUNTIVO



TOPPER



SPORTELLO ALTERNATIVO



TESTINA CON LUCI



Il numero delle serrature è puramente indicativo e potrebbe subire delle modifiche nelle produzioni anche solo nella posizione.  
Il numero dei pulsanti è puramente indicativo e potrebbe variare nelle produzioni da 7 a 8 come predisposizione.

Altezza: 194 cm  
Profondità: 49 cm  
Larghezza: 50 cm

Produttore: HIGHLIGHT OF THE GAMES s.r.l.

Apparecchio con cabinet alternativo

## SKY SLOT



NOTE: il colore del mobile e le finiture superficiali sono puramente indicative e potrebbero subire modifiche nelle produzioni future.

ELEMENTO AGGIUNTIVO



TOPPER



TESTINA SENZA LUCI



Il numero delle serrature è puramente indicativo e potrebbe subire delle modifiche nelle produzioni anche solo nella posizione. Il numero dei pulsanti è puramente indicativo e potrebbe variare nelle produzioni da 7 a 8 come predisposizione.

Altezza: 187 cm  
Profondità: 55 cm  
Larghezza: 50 cm

Produttore: Highlight of the games s.r.l.

Apparecchio con cabinet alternativo

## SLOT BOX

NOTE: il colore del mobile e le finiture superficiali sono puramente indicative e potrebbero subire modifiche nelle produzioni future.



ELEMENTO AGGIUNTIVO



TOPPER

TESTINA CON LUCI



Il numero delle serrature è puramente indicativo e potrebbe subire delle modifiche nelle produzioni anche solo nella posizione.

Il numero dei pulsanti è puramente indicativo e potrebbe variare nelle produzioni da 7 a 8 come predisposizione.

Altezza: 184 cm  
Profondità: 59 cm  
Larghezza: 50 cm

Produttore: HIGHLIGHT OF THE GAMES s.r.l.

Apparecchio con cabinet alternativo

## IRON BOX

NOTE: il colore del mobile e le finiture superficiali sono puramente indicative e potrebbero subire modifiche nelle produzioni future.



Altezza: 178 cm  
Profondità: 44 cm  
Larghezza: 47 cm

Produttore: HIGHLIGHT OF THE GAMES s.r.l.



Apparecchio con cabinet alternativo

**STEALTH ONE**



Altezza: 177 cm  
Profondità: 45 cm  
Larghezza: 47 cm

Produttore: GAME SOLUTION s.r.l.

Apparecchio con cabinet alternativo

**JOLLY**



NOTE: il colore del mobile e le finiture superficiali sono puramente indicative e potrebbero subire modifiche nelle produzioni future.

Altezza: 163 cm  
Profondità: 42,6cm  
Larghezza: 50 cm

Produttore: JOLLY GAMES ITALIA s.r.l.

Apparecchio con cabinet alternativo

## CHARLESTON



Altezza: 188 cm  
Profondità: 44 cm  
Larghezza: 54,9 cm

Produttore: T&T International s.r.l..

Apparecchio con cabinet alternativo

**ELEKTRA**



NOTE: il colore del mobile e le finiture superficiali sono puramente indicative e potrebbero subire modifiche nelle produzioni future.

Altezza: 185,5 cm  
Profondità: 45 cm  
Larghezza: 49 cm

Produttore: T&T International s.r.l..

Apparecchio con cabinet alternativo **SIRA SLIM**



OPZIONE UFO



OPZIONE CATENACCIO



OPZIONE PORTINA



Altezza: 171,5 cm  
Profondità: 52 cm  
Larghezza: 42,5 cm

Produttore: SYSTEM ELECTRONIC s.r.l.

Apparecchio con cabinet alternativo

## SIRA DOUBLE



OPZIONE UFO



OPZIONE CATENACCIO



OPZIONE PORTINA



Altezza: 193 cm  
Profondità: 54 cm  
Larghezza: 54 cm

Produttore: SYSTEM ELECTRONIC s.r.l.

Apparecchio con cabinet alternativo

**LA VELA**



Altezza: 180 cm  
Profondità: 46 cm  
Larghezza: 48 cm

Produttore: Go Play Group S.A.

Apparecchio con cabinet alternativo

## LA VELA DOUBLE



Altezza: 203 cm  
Profondità: 53 cm  
Larghezza: 56 cm

Produttore: Go Play Group S.A.



Apparecchio con cabinet alternativo

**PRESTIGE**

NOTE: il colore del mobile  
e le finiture superficiali sono  
puramente indicative e  
potrebbero subire modifiche  
nelle produzioni future.

CUPOLINO LUMINOSO(Opzionale)



Altezza: 192 cm  
Profondità: 42cm  
Larghezza: 50 cm

Produttore: Cristaltec S.p.a.

## ULTERIORI OPZIONI SU CABINET PRESTIGE

**PLANCIA COMANDI e TESTATA DEL CABINET:** Il Cabinet PRESTIGE può avere luci e LOGHI personalizzati con Plancia Comandi e Testatina, realizzati anche in materiale plastico di diverso colore: ROSSO, VERDE, ARANCIO, NERO, BLUE.



**BARRA DI SICUREZZA:** Il Cabinet PRESTIGE può montare una barra cromata (con LOGO anche personalizzato) al fine di garantire una blindatura dello sportello del basamento.



**VASCHETTA RACCOLTA MONETE:** Il Cabinet PRESTIGE può avere una vaschetta raccolta monete come quella rappresentata in figura.



### PROFILILATERALI CABINET :

**PROFILO SINISTRO:** Il cabinet PRESTIGE può avere un'asola esterna per lo sgancio della plancia comandi (protetta da serratura di sbloccaggio).

**PROFILO DESTRO:** Il cabinet PRESTIGE può avere al posto del pomello cromato di apertura (sportello) un'asola sostitutiva; Un catenaccio che rafforza la blindatura; Una ulteriore serratura dedicata allo sbloccaggio della plancia comandi.



## OPZIONE ALIMENTATORE SU CABINET PRESTIGE

---

PRESTIGE CON ALIMENTATORE ACCESSIBILE SOLO DALL'ESTERNO



Apparecchio con cabinet alternativo **ROXI**

NOTE: il colore del mobile e le finiture superficiali sono puramente indicative e potrebbero subire modifiche nelle produzioni future.

TESTATINA SENZA LUCI CROMATA (Opzionale)	
TESTATINA SENZA LUCI VERNICIATA (Opzionale)	
ROXI CON CROMATURE	

Altezza: 180 cm  
Profondità: 43 cm  
Larghezza: 47 cm



Produttore: Cristaltec s.p.a.

## Foto del contenitore esterno per Mobile ROXI

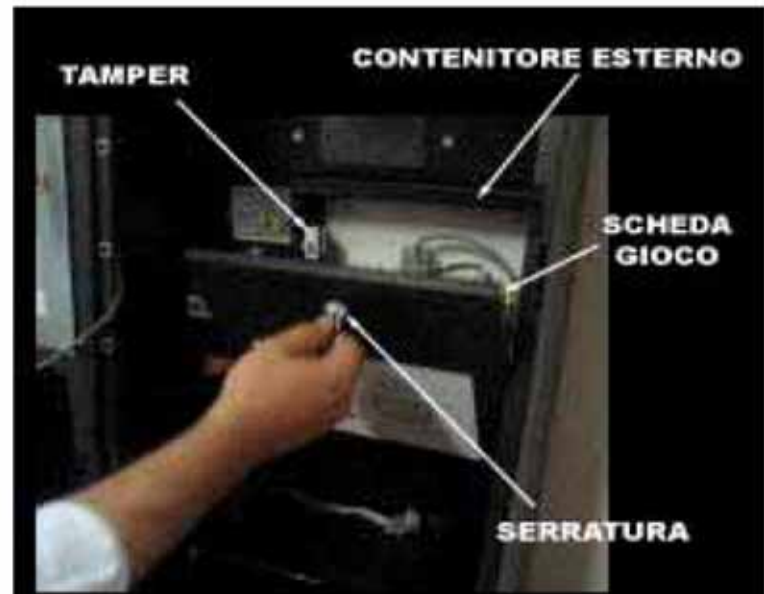

## Foto del contenitore di protezione opzionale per i mobili CRISTA utilizzare in alternativa al box di serie della scheda gioco.

Es: .

Il tamper switch posto su di esso serve ad evitare l'accesso ai connettori Jamma AAMS

Apparecchio con cabinet alternativo

**GLAMOUR**

***CUSTOM E PERSONALIZZAZIONI***

Il Cabinet GLAMOUR può avere luci e LOGHI personalizzati con sportello anteriore, testatina, plancia pulsanti, vaschetta raccolta monete realizzati anche in materiale plastico di diverso colore:

- ROSSO
- VERDE
- ARANCIO
- NERO
- BLUE

Esse non modificano in alcun modo le parti elettriche ed elettroniche della macchina stessa

CUPOLINO LUMINOSO (Opzionale)



Altezza: 193 cm  
Profondità: 42 cm  
Larghezza: 50 cm

Produttore: CRISTALTEC s.p.a.

Apparecchio con cabinet alternativo

**CASINO TFT WB4**



Disponibile anche con elemento non  
Sensibile:  
**LUCI TOPPER**



**PULSANTIERA ALTERNATIVA**

Altezza: 191,5 cm  
Profondità: 55 cm  
Larghezza: 53 cm

Produttore: MERKUR GAMING ITALIA s.rl.

Apparecchio con cabinet alternativo

## MERKUR MOTION SLIM



Disponibile anche con elemento non sensibile:  
ANTISCASSO (possibilità di applicare un lucchetto)



Altezza: 183 cm  
Profondità: 54 cm  
Larghezza: 50 cm

Produttore: MERKUR GAMING ITALIA s.rl.



Apparecchio con cabinet alternativo

## MERKUR MOTION



Disponibile anche con elemento non  
Sensibile:  
LUCI TOPPER



Altezza: 187,7 cm  
Profondità: 59,8 cm  
Larghezza: 58,3 cm

Produttore: MERKUR GAMING ITALIA s.r.l.

Apparecchio con cabinet alternativo **MG3**



Altezza: 145 cm  
Profondità: 53 cm  
Larghezza: 45 cm

Produttore:  
SISAL ENTERTAINMENT s.p.a.

Apparecchio con cabinet alternativo **MG5**



Altezza: 187 cm  
Profondità: 51 cm  
Larghezza: 56 cm

Produttore:  
SISAL ENTERTAINMENT s.p.a.

Apparecchio con cabinet alternativo

## SLIM LINE



LA CUPOLA SUPERIORE DEL MOBILE PUO' ESSERE EQUIPAGGIATA CON UN GIOCO DI LUCI A LED. IN QUEL CASO LA CORNICE METALLICA E' FORATA IN PROSSIMITA' DELLE LUCI.



Luci cupola opzionali

NB: LE DIMENSIONI, LA POSIZIONE E LA QUANTITA' DEI PULSANTI PUO' ESSERE DIFFERENTE DA QUELLA RIPORTATA IN FOTOGRAFIA (a seconda dei cablaggi della scheda di gioco )

LA CHIAVE DEL REFILL PUO' ESSERE MONTATA A SECONDA DELLE PRODUZIONI SOTTO AL MONITOR O A LATO PLANCIA



NOTA: NELLE PRODUZIONI PIU' RECENTI LA PARTE SUPERIORE DEL MOBILE E' REALIZZATA IN METALLO ANZICHE' IN LEGNO.

Altezza: 180 cm  
Profondità: 43cm  
Larghezza: 48 cm

Produttore: T.B.M. s.r.l.

Apparecchio con cabinet alternativo

## FULL METAL



NB: LE DIMENSIONI, LA POSIZIONE E LA QUANTITA' DEI PULSANTI PUO' ESSERE DIFFERENTE DA QUELLA RIPORTATA IN FOTOGRAFIA (a seconda dei cablaggi della scheda di gioco)



LA CHIAVE DEL REFILL PUO' ESSERE MONTATA A SECONDA DELLE PRODUZIONI SOTTO AL MONITOR O A LATO PLANCIA

NOTE: il colore del mobile e le finiture superficiali sono puramente indicative e potrebbero subire modifiche nelle produzioni future.

NOTA: IL COLORE DEL MOBILE E DEI PULSANTI, E LE FINITURE SUPERFICIALI SONO PURAMENTE INDICATIVI E POTREBBERO SUBIRE MODIFICHE NELLE PRODUZIONI

Altezza: 184 cm  
Profondità: 45 cm  
Larghezza: 46 cm

Produttore: T.B.M. s.r.l.

Apparecchio con cabinet alternativo **REGAL**



NOTE: il colore del mobile e le finiture superficiali sono puramente indicative e potrebbero subire modifiche nelle produzioni future.

Altezza: 186 cm  
Profondità: 51cm  
Larghezza: 49 cm

Produttore: T.B.M. s.r.l.

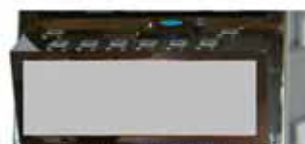

NB: LE DIMENSIONI, LA POSIZIONE E LA QUANTITA' DEI PULSANTI PUO' ESSERE DIFFERENTE DA QUELLA RIPORTATA IN FOTOGRAFIA (a seconda dei cablaggi della scheda di gioco )



ALCUNE PRODUZIONI POSSONO ESSERE EQUIPAGGIATE CON DUE SERRATURE OPZIONALI SULLA FIANCATO DESTRA DEL MOBILE (LATO APERTURA)

NOTA: IL COLORE DEL MOBILE E DEI PULSANTI, E LE FINITURE SUPERFICIALI SONO PURAMENTE INDICATIVI E POTREBBERO SUBIRE MODIFICHE NELLE PRODUZIONI FUTURE.

Apparecchio con cabinet alternativo **SK3**



NOTE: il colore del mobile e le finiture superficiali sono puramente indicative e potrebbero subire modifiche nelle produzioni future.

Altezza: 180 cm  
Profondità: 55cm  
Larghezza: 50 cm

Produttore: B.D.M. s.r.l.

Apparecchio con cabinet alternativo **SK4**



NOTE: il colore del mobile e le finiture superficiali sono puramente indicative e potrebbero subire modifiche nelle produzioni future.

Altezza: 160 cm  
Profondità: 65cm  
Larghezza: 50 cm

Produttore: B.D.M. s.r.l.



Apparecchio con cabinet alternativo **CASINO**

**CABINET e TESTATA:**

Il Cabinet 'CASINO' può avere luci e LOGHI personalizzati di diverso colore.

<p><b>CUPOLINO LUMINOSO</b> (Opzionale)</p>	
<p><b>TESTATINA CROMATA</b> (Opzionale)</p>	
<p><b>TESTATINA CON LUCI CROMATA</b> (Opzionale)</p>	
<p><b>TESTATINA</b> (Opzionale)</p>	
<p><b>PORTA CROMATA</b> (Opzionale)</p> 	<p><b>PORTA</b> (Opzionale)</p> 



Altezza: 196 cm  
 Profondità: 52 cm  
 Larghezza: 50 cm

Produttore: GIEFFE S.R.L.

Apparecchio con cabinet alternativo

**MATADOR**



Altezza: 194 cm  
Profondità: 57 cm  
Larghezza: 54 cm

Produttore: GIEFFE S.R.L.

Apparecchio con cabinet alternativo

**CHAMALEON**



Altezza: 182 cm  
Profondità: 41 cm  
Larghezza: 46 cm

Produttore: GIEFFE s.r.l.

Apparecchio con cabinet alternativo **007**



Altezza: 181 cm  
Profondità: 42 cm  
Larghezza: 48 cm

Produttore: I.G.T. S.p.a.

Apparecchio con cabinet alternativo **SPY**



Altezza: 184 cm  
Profondità: 44 cm  
Larghezza: 47 cm

Produttore: I.G.T. S.p.a.

Apparecchio con cabinet alternativo **VENUS**

Elementi opzionali variabili <i>(Trattasi di variazioni di carattere puramente estetico, che non alterano in alcun modo il corretto funzionamento dell'apparecchio)</i>	
Ufotower opzionale	
Il logo e il display sulla rialzina possono subire variazioni estetiche, (personalizzazioni su richiesta cliente)	
Il logo del piedistallo può subire variazioni estetiche, (personalizzazioni su richiesta cliente)	
La posizione delle serrature può variare a seconda dell'utilizzo	
Le serigrafie di plancia e rialzina possono subire variazioni estetiche (inserimento loghi personalizzati su richiesta cliente)	



Altezza: 178 cm  
 Profondità: 43 cm  
 Larghezza: 46 cm

Produttore: NOVOMATIC ITALIA s.p.a.

Apparecchio con cabinet alternativo

## LOTUS DUAL

<b>Elementi opzionali variabili</b> <i>(Trattasi di variazioni di carattere puramente estetico, che non alterano in alcun modo il corretto funzionamento dell'apparecchio)</i>	
<u>Ufotower</u> opzionale	
Il logo della <u>rialzina</u> e il display programmabile possono subire variazioni estetiche (personalizzazioni su richiesta cliente)	
Le serigrafie possono subire variazioni estetiche (inserimenti loghi personalizzati su richiesta cliente)	
La posizione delle serrature può variare a seconda dell'utilizzo	
La posizione dei pulsanti sulla plancia può variare	
Il logo del piedistallo può subire variazioni estetiche (personalizzazioni su richiesta cliente)	



Altezza: 194 cm  
Profondità: 42 cm  
Larghezza: 55 cm

Produttore: NOVOMATIC ITALIA s.p.a.

Apparecchio con cabinet alternativo **MODUS**

<b>Elementi opzionali variabili</b> <i>(Trattasi di variazioni di carattere puramente estetico, che non alterano in alcun modo il corretto funzionamento dell'apparecchio)</i>	
Rialzina alternativa senza altoparlanti	
Il logo della rialzina può subire variazioni estetiche (personalizzazioni su richiesta cliente)	
Il display programmabile può subire variazioni estetiche (personalizzazioni su richiesta cliente)	
La posizione delle serrature può variare a seconda dell'utilizzo	
Le serigrafie di plancia e rialzina possono subire variazioni estetiche (inserimento loghi personalizzati su richiesta cliente)	
La plancia può essere verniciata nera o cromata e la forma dei pulsanti può variare	
Il piedistallo può subire variazioni estetiche, sia nella forma, che il colore del plaxiglass, che nei loghi, personalizzabili su richiesta cliente	



Altezza: 207 cm  
 Profondità: 50 cm  
 Larghezza: 54 cm

Produttore: NOVOMATIC ITALIA s.p.a.



Apparecchio con cabinet alternativo OTIS

<b>Elementi opzionali variabili</b> <i>(Trattasi di variazioni di carattere puramente estetico, che non alterano in alcun modo il corretto funzionamento dell'apparecchio)</i>	
Plancia 6 pulsanti	
Il logo del piedistallo può subire variazioni estetiche (personalizzazioni su richiesta cliente)	
La posizione delle serrature può variare a seconda dell'utilizzo	
Le serigrafie di plancia e rialzina possono subire variazioni estetiche (inserimento loghi personalizzati su richiesta cliente)	



Altezza: 172 cm  
Profondità: 42 cm  
Larghezza: 47 cm

Produttore: NOVOMATIC ITALIA s.p.a.

Apparecchio con cabinet alternativo **ARTIS**

<p><b>Elementi opzionali variabili</b>  <i>(Trattasi di variazioni di carattere puramente estetico, che non alterano in alcun modo il corretto funzionamento dell'apparecchio)</i></p>	
<p><u>Ufotower</u> opzionale</p>	
<p>Il logo della <u>rialzina</u> può subire variazioni estetiche (personalizzazioni su richiesta <u>cliente</u>)</p>	
<p>Le serigrafie possono subire variazioni estetiche (inserimento <u>loghi</u> personalizzati su <u>richiesta</u> cliente)</p>	
<p>Il piedistallo può subire variazioni estetiche, sia nella forma della carpenteria, che nei <u>loghi</u> che possono essere personalizzati su richiesta <u>cliente</u>.</p>	
<p>Lo sportello può subire variazioni estetiche</p>	



Altezza: 183 cm  
 Profondità: 43 cm  
 Larghezza: 50 cm

Produttore: NOVOMATIC ITALIA s.p.a.

Apparecchio con cabinet alternativo

## CLASSIC FV 623

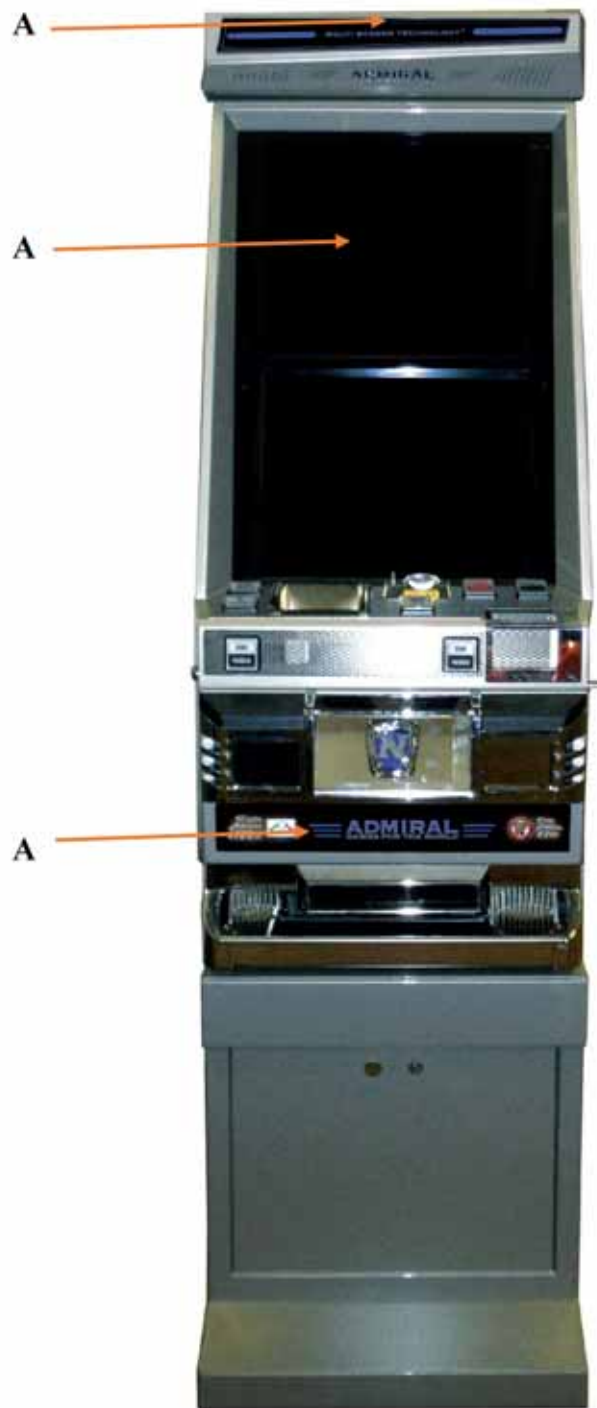

A Queste parti possono essere personalizzate su richiesta del cliente.

Altezza: 193 cm  
Profondità: 42 cm  
Larghezza: 54 cm

Produttore: NOVOMATIC ITALIA s.p.a.

Apparecchio con cabinet alternativo

**CLASSIC FV624**



A Queste parti possono essere personalizzate su richiesta del cliente.

Altezza: 191,7 cm

Profondità: 42 cm

Larghezza: 54 cm

Produttore: NOVOMATIC ITALIA s.p.a.

Apparecchio con cabinet alternativo

## LOUNGE FV761

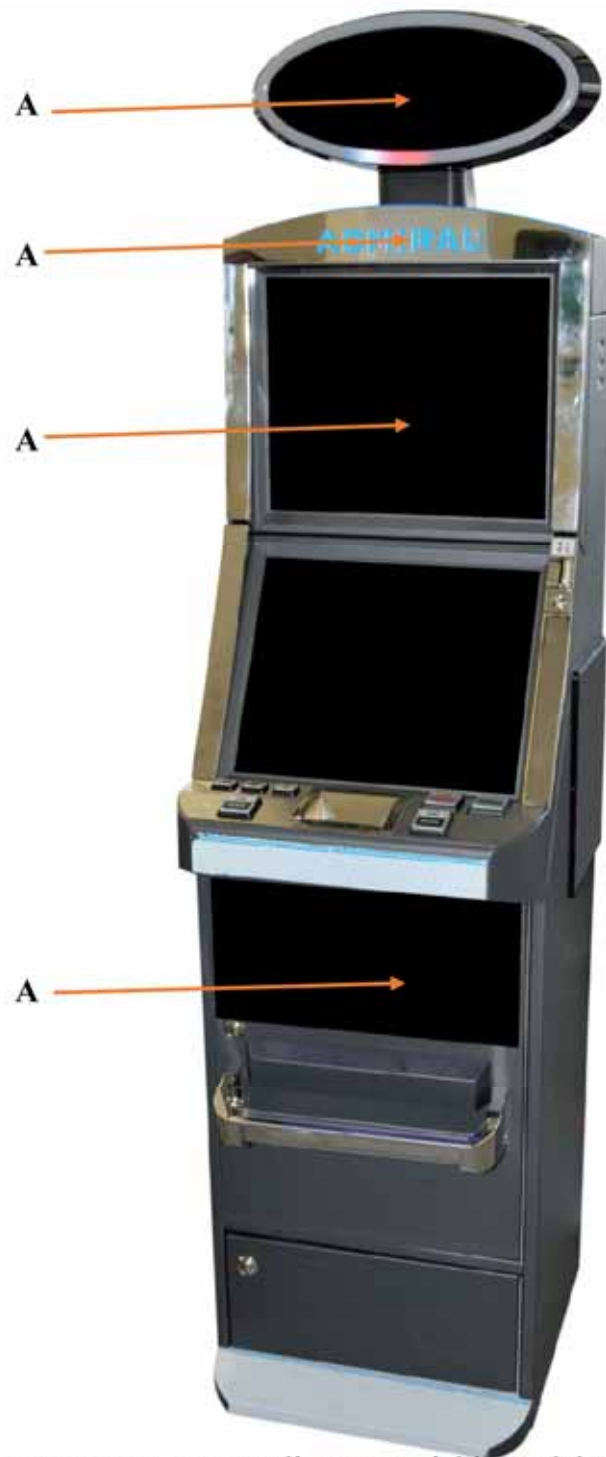

A Queste parti possono essere personalizzate su richiesta del cliente.

Altezza: 191,7 cm

Profondità: 53,8 cm

Larghezza: 48 cm

Produttore: NOVOMATIC ITALIA s.p.a.

Apparecchio con cabinet alternativo

**GTA M4 19 MAG**



NOTE: il colore del mobile e le finiture superficiali sono puramente indicative e potrebbero subire modifiche nelle produzioni future.

Altezza: 197,4 cm  
Profondità: 61 cm  
Larghezza: 85 cm

Produttore: MAG ELETTRONICA s.r.l.

Apparecchio con cabinet alternativo

## GTA MISSUS M1 19 MAG

NOTE: il colore del mobile e le finiture superficiali sono puramente indicative e potrebbero subire modifiche nelle produzioni future.



	Il mobile può essere equipaggiato da una <b>torretta luminosa</b> con serigrafie personalizzate per i clienti. Le foto qui a fianco sono puramente indicative la forma della torretta varia a seconda della richiesta del cliente.
	Il numero delle <b>sezzature</b> è puramente indicativo e potrebbe subire modifiche nelle produzioni anche solo nella posizione.
	Il mobile può essere equipaggiato con <b>schedino contatore meccanico</b> .
	Il mobile può essere equipaggiato con <b>schedino contatore elettronico</b> .
	Il numero dei <b>pulsanti</b> è puramente indicativo e potrebbe variare nelle produzioni da 7 a 8 come predisposizione.
	<b>Blocco sicurezza sportello</b> corpo centrale opzionale.
	<b>Blocco sicurezza sportello</b> cassa monete base mobile opzionale.

Altezza: 185 cm  
Profondità: 45 cm  
Larghezza: 51 cm

Produttore: MAG ELETTRONICA s.r.l.

Apparecchio con cabinet alternativo

## LEONARDO

NOTE: il colore del mobile e le finiture superficiali sono puramente indicative e potrebbero subire modifiche nelle produzioni future.



Altezza: 180 cm  
Profondità: 50 cm  
Larghezza: 50 cm

Produttore: MAG ELETTRONICA s.r.l.



Apparecchio con cabinet alternativo **I-LEO**



NOTE: il colore del mobile e le finiture superficiali sono puramente indicative e potrebbero subire modifiche nelle produzioni future.



\*plancia tasti opzionale

Altezza: 190 cm  
Profondità: 67 cm  
Larghezza: 58 cm

Produttore: MAG ELETTRONICA s.r.l.

Apparecchio con cabinet alternativo

## GALILEO 2

NOTE: il colore del mobile e le finiture superficiali sono puramente indicative e potrebbero subire modifiche nelle produzioni future.



Altezza: 180 cm  
Profondità: 47 cm  
Larghezza: 56 cm

Produttore: MAG ELETTRONICA s.r.l.

# 1.6 H Schema elettrico

## 1.6.1 H.1 Diagrammablocco

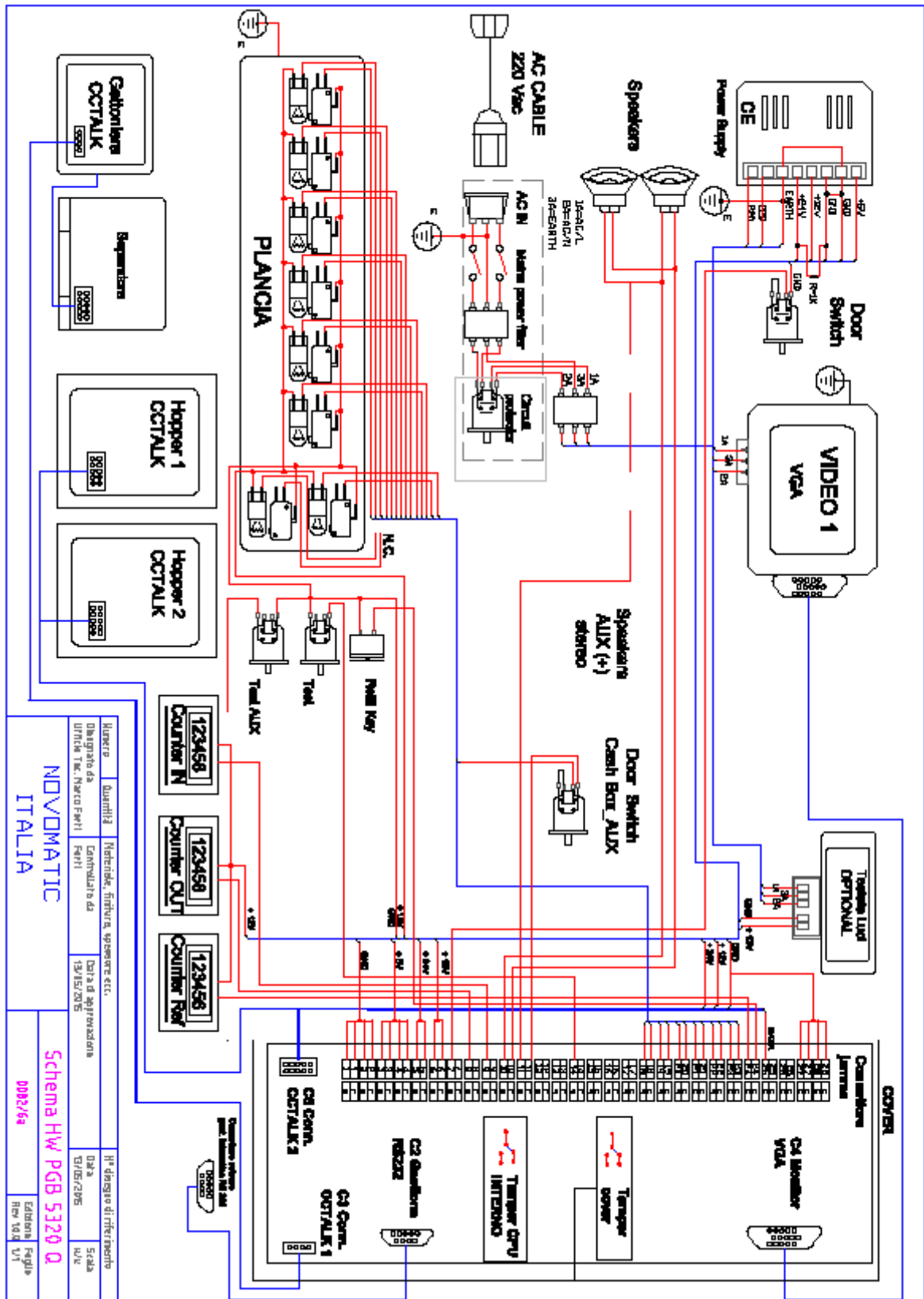

## 1.6.2 H.2 Connessioni Ganlot

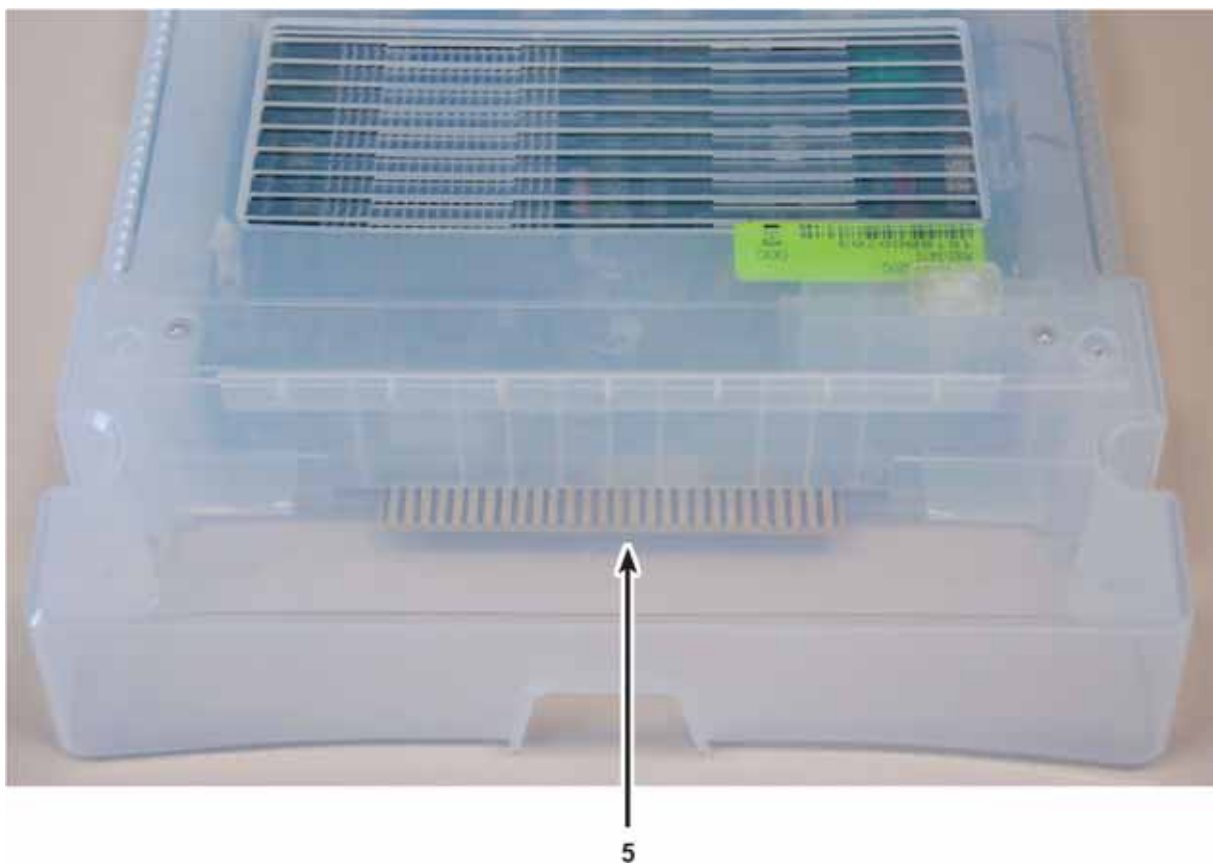
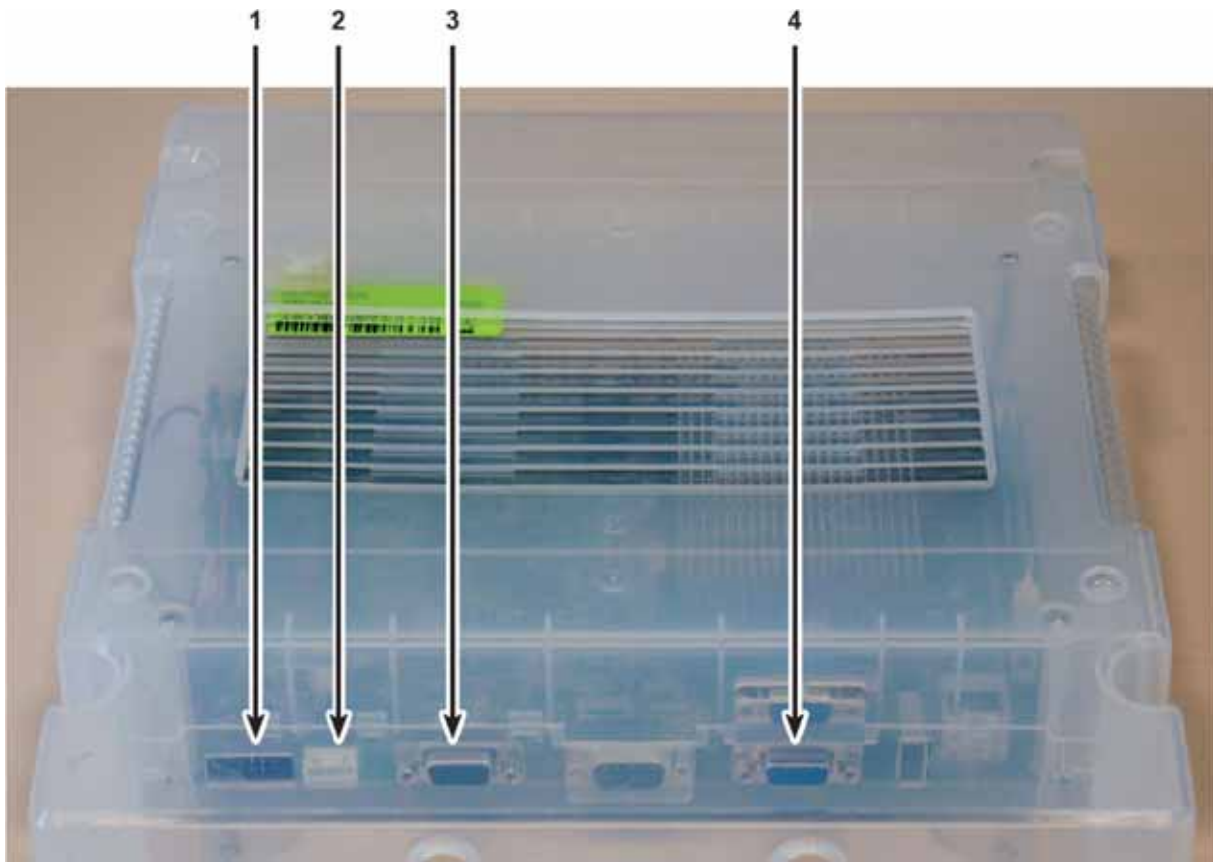

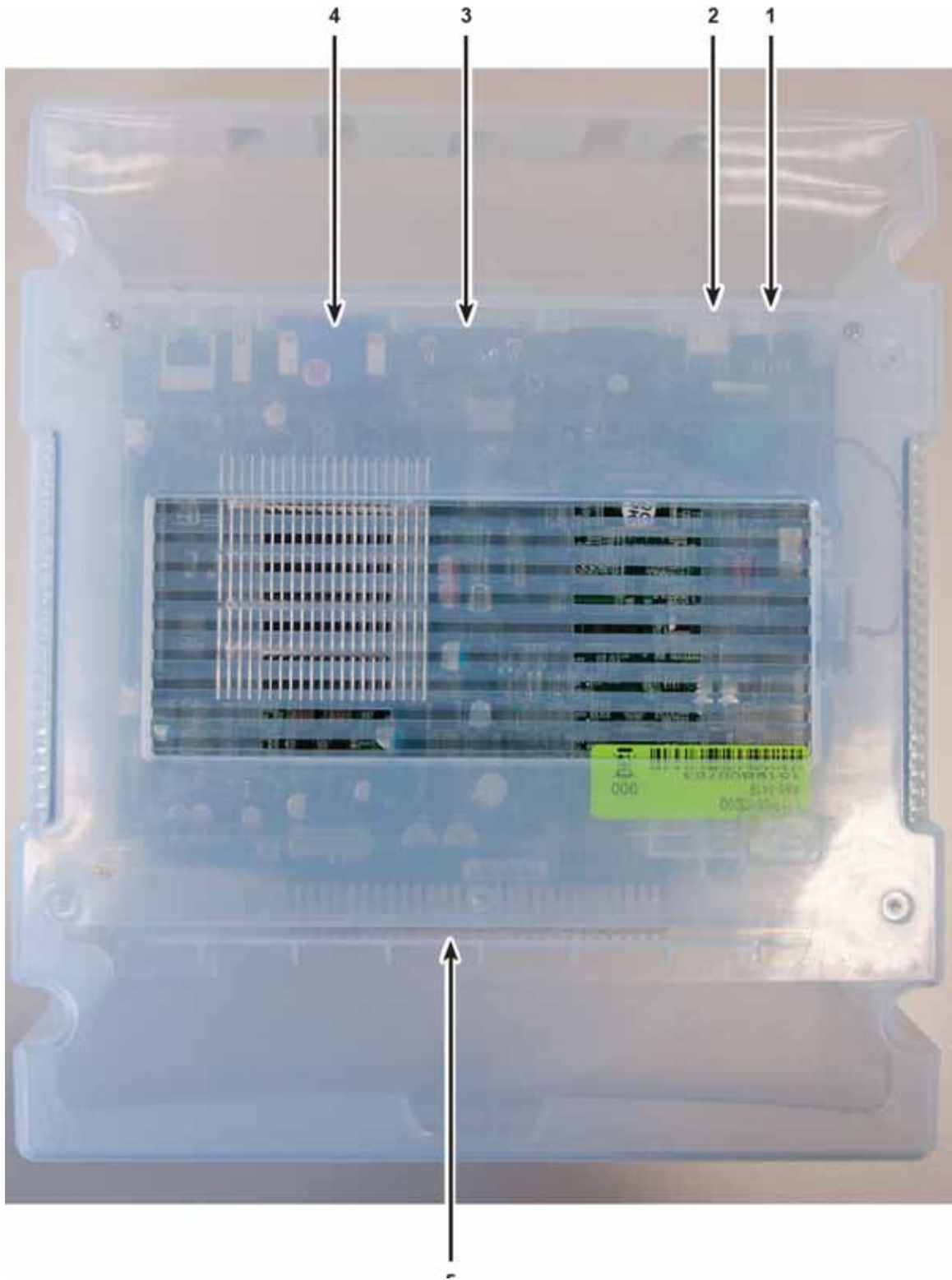

1	hopper 1 + 2	4	monitor principale (inferiore)
2	gettoniera	5	JAMMA
3	AAMS (seriale)		

**Descrizione delle connessioni relative allo schema elettrico**

**Jamma pinout connector: HW PGB 5320Q**

**Component Side**

PIN	WIRE COLOR	FUNZIONE
01	Black	GND
02	Black	GND
03	Red	+5Vdc
04	Red	+5Vdc
05	Green	+Vs CCTalk 12/24
06	Orange	+12Vdc
07	N.C.	N.C.
08	N.C.	N.C.
09	N.C.	N.C.
10	White-Green	Speaker left ( + )
11	N.C.	N.C.
12	N.C.	N.C.
13	N.C.	N.C.
14	N.C.	N.C.
15	N.C.	N.C.
16	N.C.	N.C.
17	N.C.	N.C.
18	Grey-Black	Hold 3 Button
19	White	Hold 4 Button
20	Orange-Black	Hold 2 Button
21	Grey	Hold 1 Button
22	Blue	Hold 5 Button
23	Brown	Start Button
24	Orange-White	Refill Key
25	N.C.	N.C.
26	N.C.	N.C.
27	Black	GND
28	Black	GND.

**Jamma pinout connector: HW PGB 5320Q**

**Solder Side**

PIN	WIRE COLOR	FUNZIONE
01	Black	GND
02	Black	GND
03	Red	+5Vdc
04	Red	+5Vdc
05	Green	+Vs CCTalk 12/24
06	Orange	+12Vdc
07	Pink	Door Switch
08	White-Violet	Output Counter
09	Violet	Input Counter
10	Grey	Speaker ( - )
11	AUX	Speaker RIght ( + )
12	N.C.	N.C.
13	N.C.	N.C.
14	Blue	Test Switch
15	N.C.	N.C.
16	N.C.	N.C.
17	N.C.	N.C.
18	Black-Yellow	Hold 3 Lamp
19	Violet	Hold 4 Lamp
20	Green	Hold 2 Lamp
21	Yellow	Hold 1 Lamp
22	Havana	Hold 5 Lamp
23	Red-Brown	Start Lamp
24	Red-White	Refill Counter
25	Yellow	DATA CCTALK
26	N.C.	Antenna Antispark
27	Black	GND
28	Black	GND.

### C2 connettore Rs232 Gestione telematica

E' un connettore standard Rs232 completo per l'accesso ai dati dei contatori AAMS.

PIN	FUNZIONE
01	N.C.
02	RX
03	TX
04	N.C.
05	GND
06	N.C.
07	N.C.
08	N.C.
09	N.C.

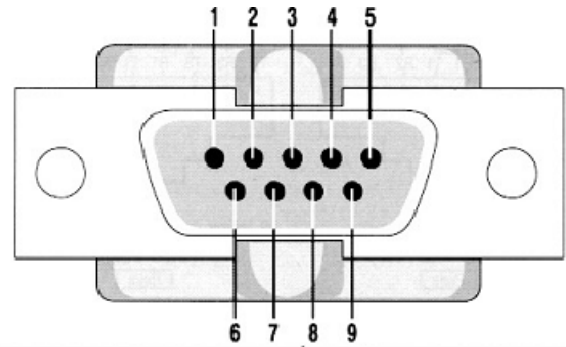

Pin	Signal	Pin	Signal
1	Data Carrier Detect	6	Data Set Ready
2	Received Data	7	Request to Send
3	Transmitted Data	8	Clear to Send
4	Data Terminal Ready	9	Ring Indicator
5	Signal Ground		

### C3 connettore Cctalk1

E' un connettore per i dispositivi periferici a protocollo Cctalk a 4 poli.

PIN	FUNZIONE
01	+12V
02	N.C.
03	GND
04	CCTALK_DATA

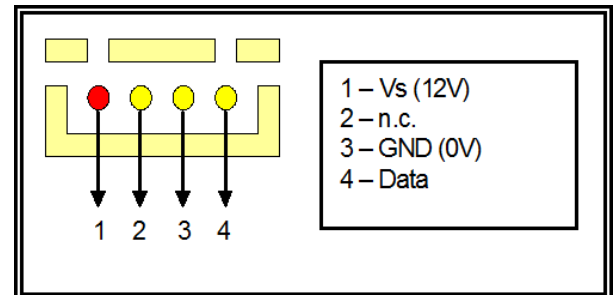

### C4 connettore Monitor Vga 1

Permette la connessione di un video Vga.

PIN	FUNZIONE
01	RED
02	GREEN
03	BLUE
04	GND
05	GND
06	GND
07	GND
08	GND
09	N.C.
10	GND
11	GND
12	N.C.
13	HSYNC
14	VSYNC
15	N.C.

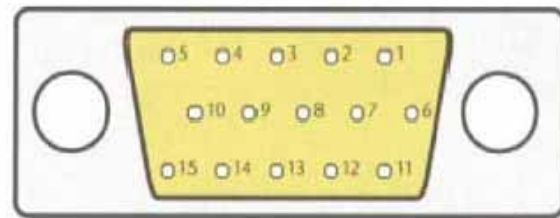

1 - Red Video	6 - Red GND	11 - Monitor ID
2 - Green Video	7 - Green GND	12 - DDC SDA
3 - Blue Video	8 - Blue GND	13 - $H_{sync}$
4 - Reserved	9 - +5 V DC	14 - $V_{sync}$
5 - GND	10 - Sync GND	15 - DDC SCL

### C8 connettore Cctalk2

PIN	FUNZIONE
01	CCTALK_DATA
02	TX
03	RX
04	N.C.
05	GND
06	N.C.
07	+12/24V
08	GND
09	N.C.
10	N.C.

